

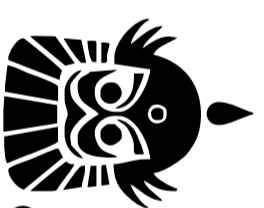

Steel Mate[®]



Steel Mate[®]

5-Painikkeinen

Autohälytintin

838G



Huom:

1. Järjestelmä toimii 12V tasajännitteellä
2. Järjestelmän tarkoituksena on estää auton joutumista varkaan kohteeksi, sekä auttaa auton omistajaa paikantamaan ajoneuvonsa.
3. Asennuksen saa suorittaa vain ammattilainen.
4. Kaikki johdot tulee pitää erillään korkeista lämmönlähteistä ja suujännitteistä.
5. Ensimmäiset liittokset asiantuntevasti

VALMISTAJA:

STEELMATE CO., LTD.

<http://www.steel-mate.com>

ASENNUSOHJE

A. Osat:

Keskusyksikkö, lähetin x 2
iskuntunnistin, LED, sireeni,
antenni ja johtosarja

B. Tekniset tiedot:

Jännite: 12V +/- 3V
Virtrankulutus: <10mA
Taajuus: 433.92 Mhz
Sireenin voimakkuus: 105-125dB

Tehdasasetukset

- | | |
|--|--|
| <input checked="" type="checkbox"/> Sähköinen lukitus | <input type="checkbox"/> Pneumaattinen lukitus |
| <input checked="" type="checkbox"/> Aktiivinen hälytystila | <input type="checkbox"/> Passiivinen hälytystila |
| <input type="checkbox"/> Ei ajonestoa | <input checked="" type="checkbox"/> Ajonesto |
| <input checked="" type="checkbox"/> Ovikytkin (-) | <input type="checkbox"/> Ovikytkin (+) |
| <input checked="" type="checkbox"/> Ei vilkkuja | <input type="checkbox"/> Vilkut käytössä |

D. Johtokaavio

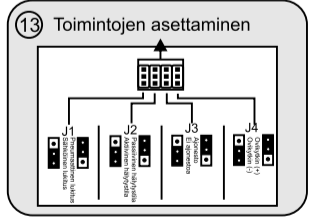
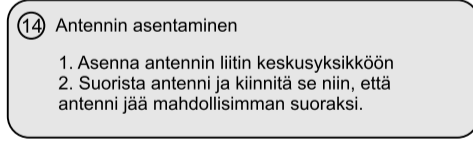
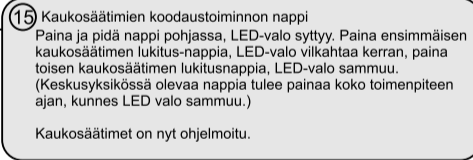
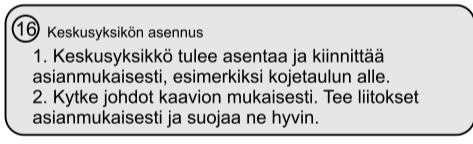
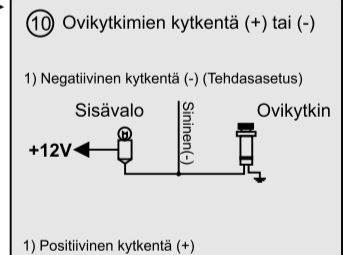
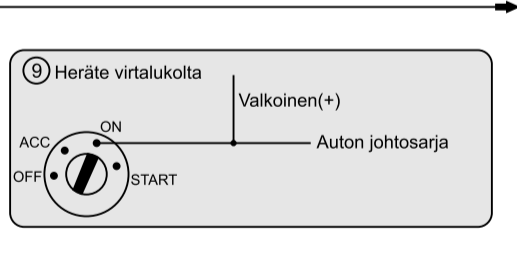
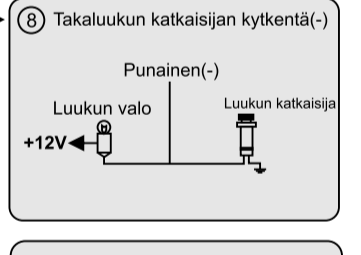
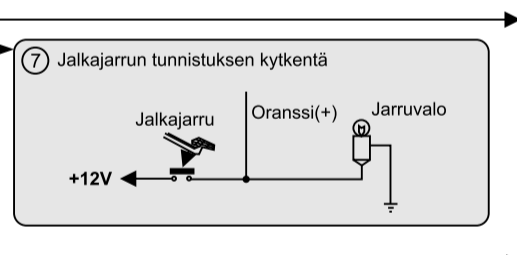
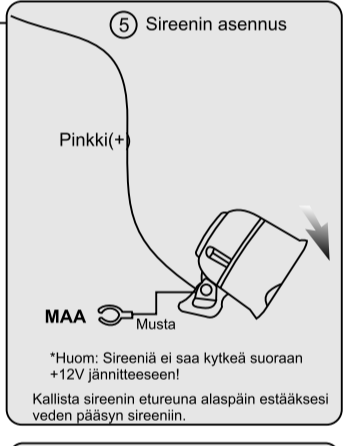
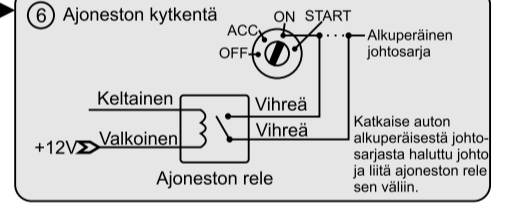
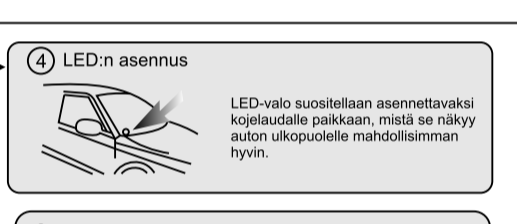
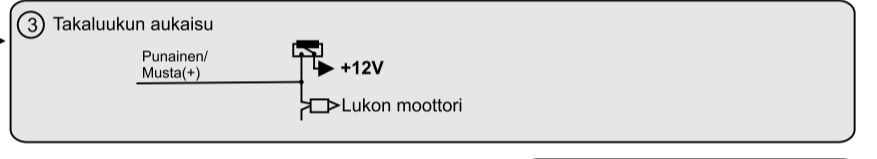
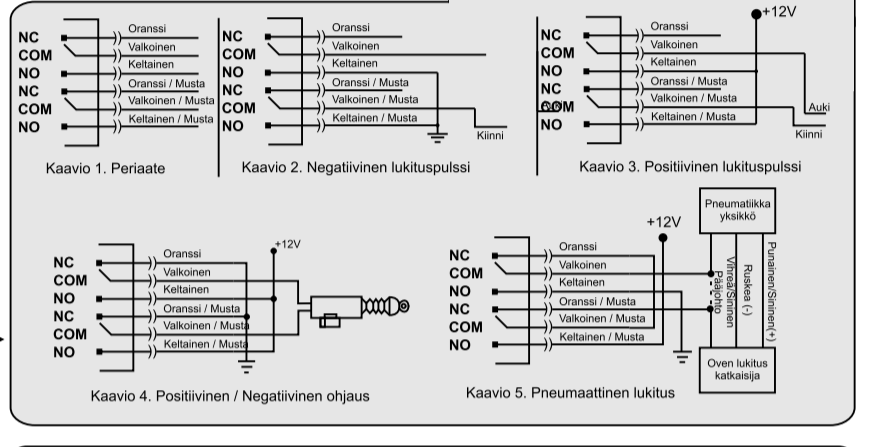
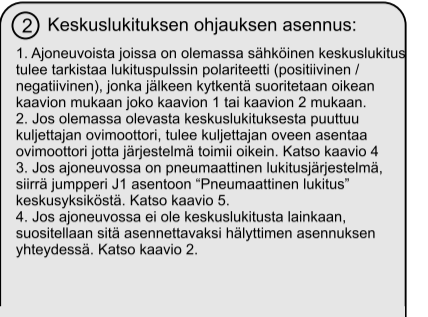
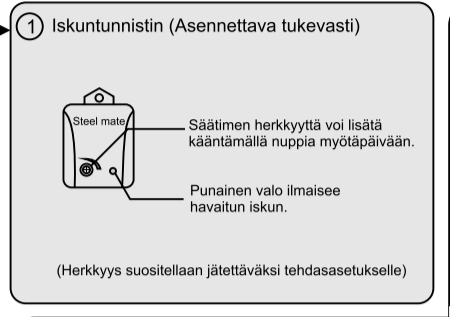
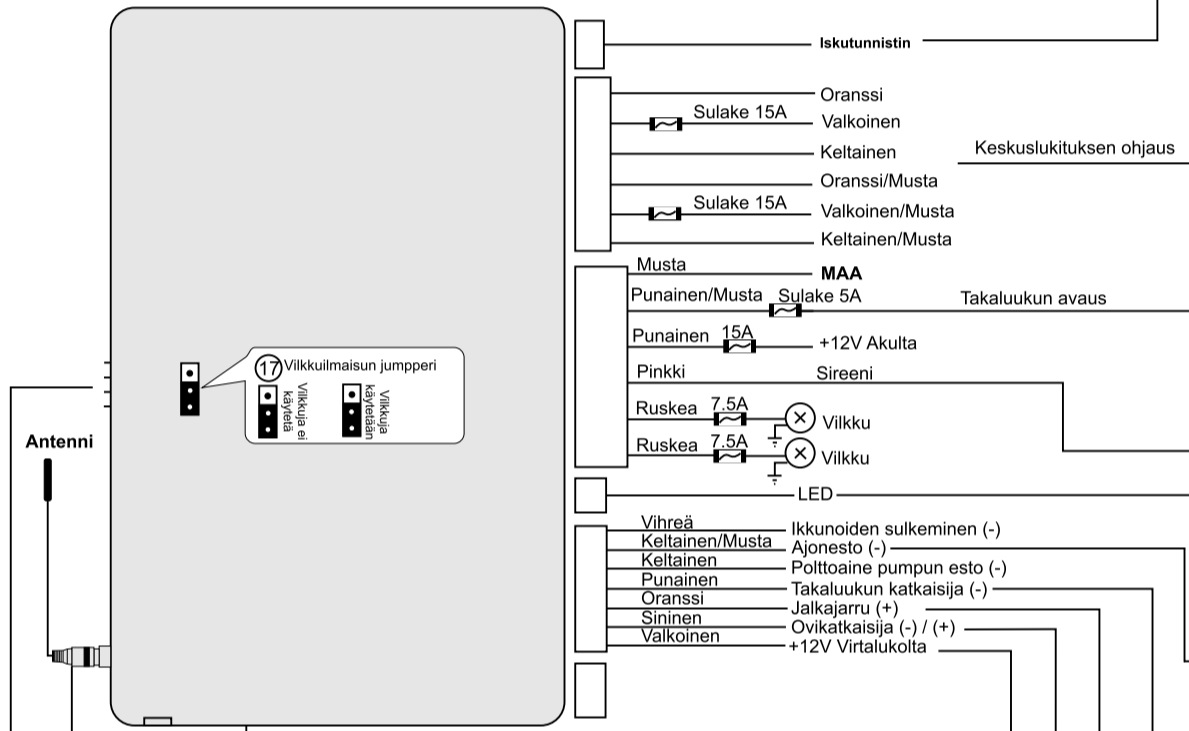

Huom:
Valitse ajoneuvon mukainen kytkentä vaihtamalla jumpperia J4 tarvittaessa.